

قرار رئيس مجلس الوزراء

رقم ١١٠ لسنة ٢٠١٤

رئيس مجلس الوزراء

بعد الاطلاع على الدستور المعدل الصادر فى الثامن عشر من يناير ٢٠١٤ ؛
وعلى قانون نظام الإدارة المحلية الصادر بالقانون رقم ٤٣ لسنة ١٩٧٩ وتعديلاته ؛
وعلى المرسوم بقانون رقم ١١٦ لسنة ٢٠١١ بحل المجالس الشعبية المحلية ؛
وعلى طلب محافظ شمال سيناء ؛
وعلى ما عرضه وزير التنمية المحلية ؛

قرر :

(المادة الأولى)

يتم تخصيص قطع الأراضى التالية المملوكة لمحافظة شمال سيناء الواقعة بمدينة بئر العبد بالمجان للجهة وفى الغرض المبين أمام كل قطعة ، وذلك طبقاً للكروكيات المرفقة وكما هو موضح تفصيلاً فى الجدول التالى :

| م | المساحة بالمتر | غرض التخصيص | الجهة المخصص لها | ملاحظات |
|---|----------------|------------------------------------|-----------------------|---|
| ١ | ٢٨×١٧ | إقامة فرع بنك مصر ببئر العبد. | مجلس مدينة بئر العبد. | ملك الدولة. |
| ٢ | ٥٠×٥٠ | إقامة عمارة سكنية بقرية الأحرار. | مجلس مدينة بئر العبد. | تبرع المواطن/ حمدى سلامة رضوان سالم - وضع يده بدون سند ملكية. |
| ٣ | ٦٠×٦٠ | إقامة ٢ عمارة سكنية بقرية أم عقبة. | مجلس مدينة بئر العبد. | تبرع المواطن/ سلام حج ود سليمان - وضع يده بدون سند ملكية. |
| ٤ | ٢٥×٢٥ | إقامة عمارة سكنية بقرية السادات. | مجلس مدينة بئر العبد. | تبرع المواطن/ سالمان غنيم مسلم سليمان - وضع يده بدون سند ملكية. |
| ٥ | ٧٠×٦٠ | إقامة ٢ عمارة سكنية بقرية قاطية. | مجلس مدينة بئر العبد. | تبرع المواطن/ حسين نور حسين سالمان - وضع يده بدون سند ملكية. |
| ٦ | ٣٥×٣٥ | إقامة عمارة سكنية بقرية المريح. | مجلس مدينة بئر العبد. | تبرع المواطن/ سلمى سليمان صقر - وضع يده بدون سند ملكية. |

| م | المساحة بالمتر | غرض التخصيص | الجهة المخصص لها | ملاحظات |
|----|----------------|-------------------------------------|-----------------------|--|
| ٧ | ٣٠×٣٠ | إقامة عمارة سكنية بقرية الجنابين. | مجلس مدينة بئر العبد. | تبرع المواطن/ سالم حسين سليمان - وضع يده بدون سند ملكية. |
| ٨ | ٣٠×٦٠ | إقامة ٢ عمارة سكنية بقرية نجيلة. | مجلس مدينة بئر العبد. | تبرع المواطن/ عثمان عبيد سالم وآخر - وضع يده بدون سند ملكية. |
| ٩ | ٢٠٠×٤٠ | إقامة عمارة سكنية بقرية النصر. | مجلس مدينة بئر العبد. | تبرع المواطن/ سالم سليمان سالم - وضع يده بدون سند ملكية. |
| ١٠ | ٣٥×٢٥ | إقامة عمارة سكنية بقرية النصر. | مجلس مدينة بئر العبد. | تبرع المواطن/ سليمان سلمان سالم وآخر - وضع يده بدون سند ملكية. |
| ١١ | ١٤٠×١٥٠ | إقامة عمارات سكنية بحى التعمير. | مجلس مدينة بئر العبد. | ملك الدولة. |
| ١٢ | ١٥٠×١٠٠ | إقامة عمارات سكنية بقرية الغزلان. | مجلس مدينة بئر العبد. | ملك الدولة. |
| ١٣ | ٣٠×٣٠ | إقامة عمارة سكنية بقرية التلول. | مجلس مدينة بئر العبد. | ملك الدولة. |
| ١٤ | ٣٠×٣٠ | إقامة عمارة سكنية بقرية الخربة. | مجلس مدينة بئر العبد. | تبرع المواطن/ أنيس منصور عبيد محمد - وضع يده بدون سند ملكية. |
| ١٥ | ٣٠×٣٠ | إقامة عمارة سكنية بقرية الشوخط. | مجلس مدينة بئر العبد. | تبرع المواطن/ السيد سليمان سالم - وضع يده بدون سند ملكية. |
| ١٦ | ٣٥×٣٥ | إقامة عمارة سكنية بقرية الشيخ زايد. | مجلس مدينة بئر العبد. | تبرع المواطن/ على السيد عطية أحمد - وضع يده بدون سند ملكية. |
| ١٧ | ٣٥×٣٥ | إقامة عمارة سكنية بقرية أقطية. | مجلس مدينة بئر العبد. | تبرع المواطن/ أحمد سالم سيد أحمد - وضع يده بدون سند ملكية. |
| ١٨ | ٣٥×٣٥ | إقامة عمارة سكنية بقرية أقطية. | مجلس مدينة بئر العبد. | تبرع المواطن/ محمد سلامة محمد سالم - وضع يده بدون سند ملكية. |
| ١٩ | ٥٠×٥٠ | إقامة عمارة سكنية بقرية السلام. | مجلس مدينة بئر العبد. | تبرع المواطن/ أحمد سليمان محمد - وضع يده بدون سند ملكية. |

| م | المساحة بالمتر | غرض التخصيص | الجهة المخصص لها | ملاحظات |
|----|-------------------|--|--------------------------|--|
| ٢٠ | ٦٠×٣٠ | إقامة عمارة سكنية بقرية بالوظة. | مجلس مدينة بئر العبد. | تبرع المواطن / سليم رمضان سليم - وضع يده بدون سند ملكية. |
| ٢١ | ٣٥×٣٥ | إقامة عمارة سكنية بقرية الشيخ زايد. | مجلس مدينة بئر العبد. | تبرع المواطن / محمد على محمد على - وضع يده بدون سند ملكية. |
| ٢٢ | ١٠٠×١٠٠ | إقامة ٢ عمارة سكنية بقرية رابعة. | مجلس مدينة بئر العبد. | تبرع المواطن / السيد على حسين على - وضع يده بدون سند ملكية. |

(المادة الثانية)

ينشر هذا القرار في الجريدة الرسمية .

صدر برئاسة مجلس الوزراء في ٢٧ ربيع الأول سنة ١٤٣٥ هـ

(الموافق ٢٨ يناير سنة ٢٠١٤ م) .

رئيس مجلس الوزراء

دكتور / حازم البلاوي

رسم الترخيص المؤقت للمنتج المراد إنتاجه
بالتاريخ ٢٠١٤/٣/٢٥

هذا وثيقة رسمية
تحتفظ بها
بمصلحة الجمارك
بمحافظة القاهرة

المرجع

بمصلحة الجمارك

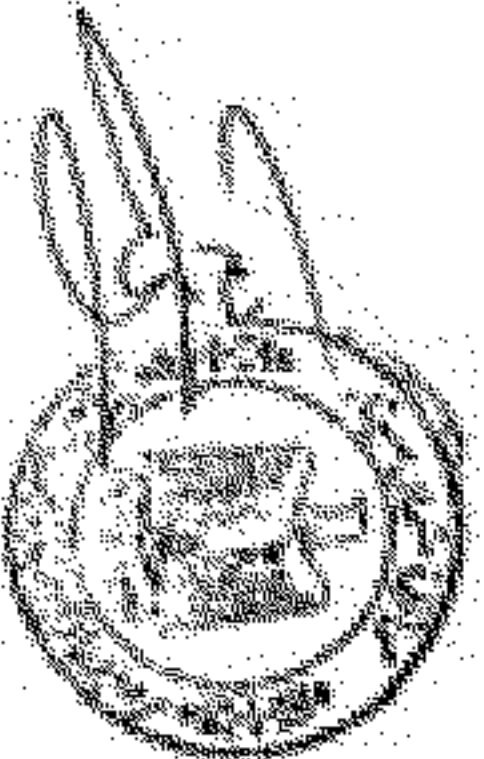
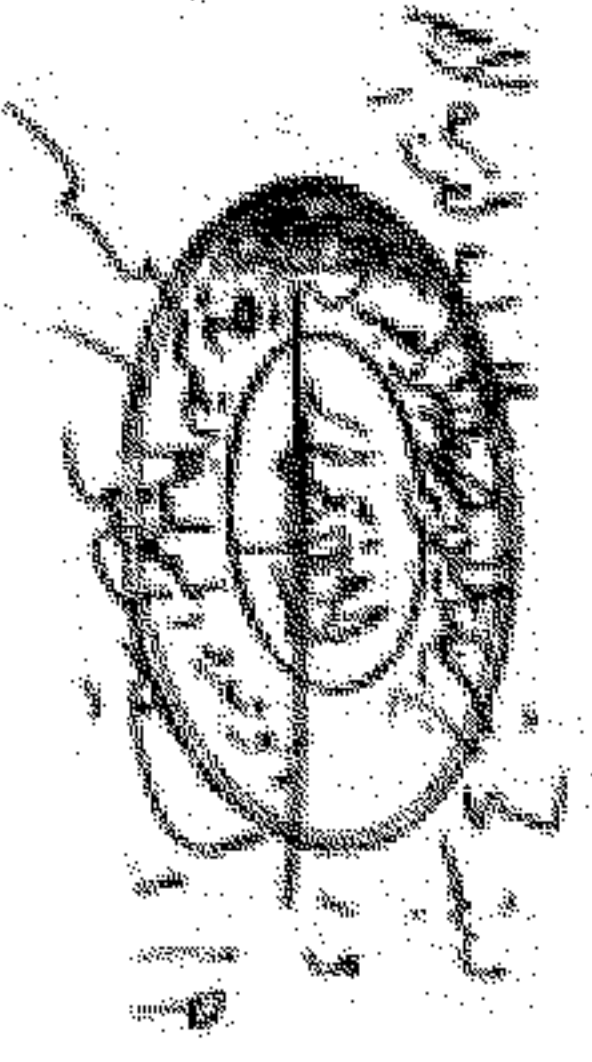

التاريخ
٢٠١٤/٣/٢٥

مصلحة الجمارك

مصلحة الجمارك

تسم الله الرحمن الرحيم

محافظة شمال سيناء
الوحدة المحلية بقرية قناحيس

الكتاب رقم

صانعة موقع رقم ٧ الت ١٠١٧

اسم الطاب: الوحدة المحلية بقرية قناحيس
 الواحية الشمالية / بطول متر تقريبا على أرضها بركنوتين وبنائين
 الواحية الجنوبية / بطول متر تقريبا على باحة أرضها بركن
 الواحية الشرقية / بطول متر تقريبا على باحة أرضها بركن
 الواحية الغربية / بطول متر تقريبا على باحة أرضها بركن
 الأعمال المطلوبة: إنشاء حجارة سكة أو أكثر

كروكي الموقع العام
شمال

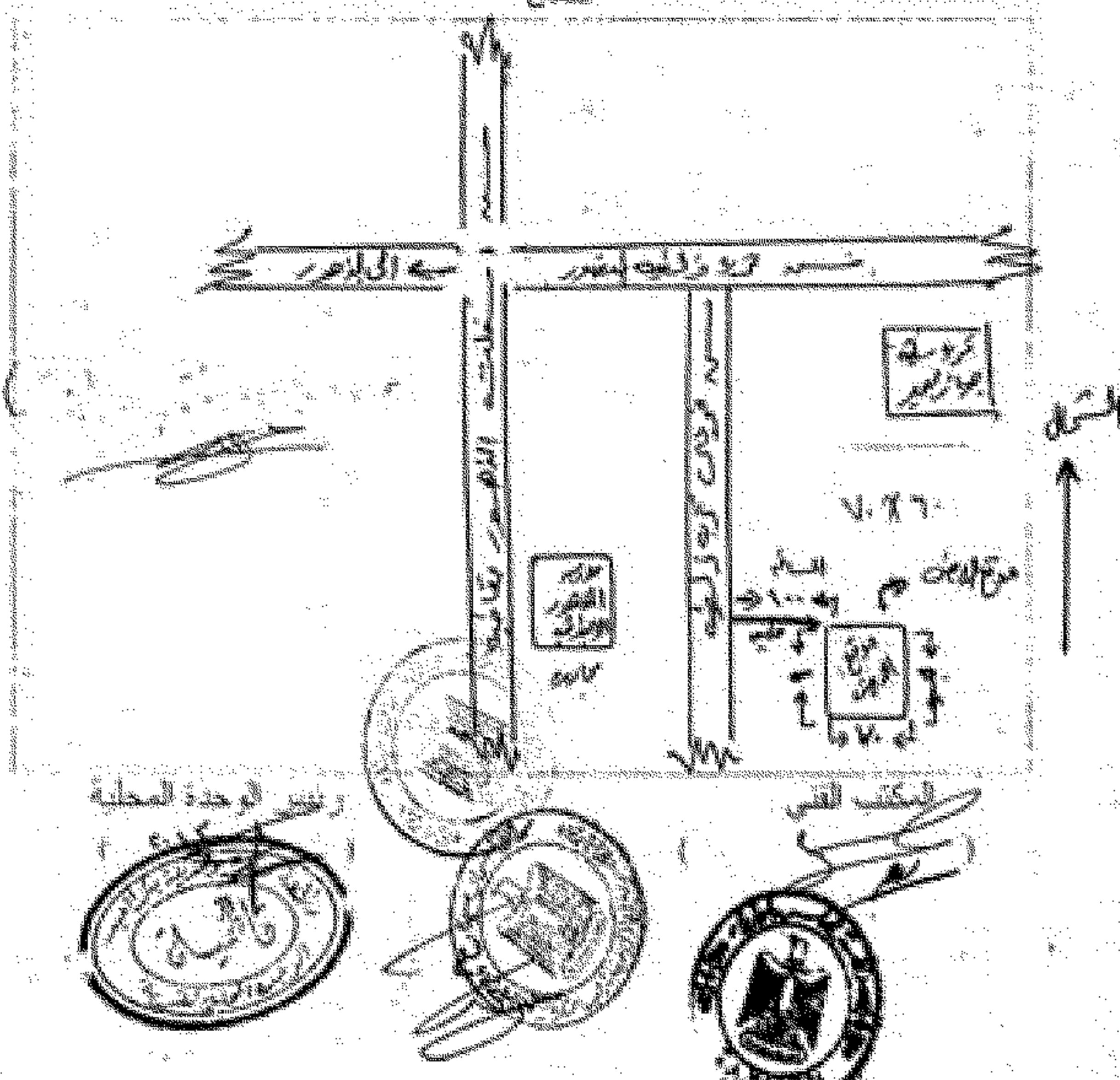

عدد شمال سنبل
رسم سنبل سنبل
نقطة سنبل

طلب استخراج بيان صلاحية
الموقع من الناحية التخطيطية والاشتراطات البنائية

بيانات الطلب

رقم الطلب / ١٤٨٢٦ رقم الطلب / ٦٩ (ملا معرفة لطلب المسائل)

بيانات مقدم الطلب

الاسم / إشاعة عبد الحمزة محمد بن عبد الله

محل / المالين التي ضمن

بيانات الموقع المراد استخراج بيان صلاحية للبناء له

رقم القطعة / / رقم البلوك / / شارع





مطوية / / من

محافظة / شمال سنبل / شمال سنبل

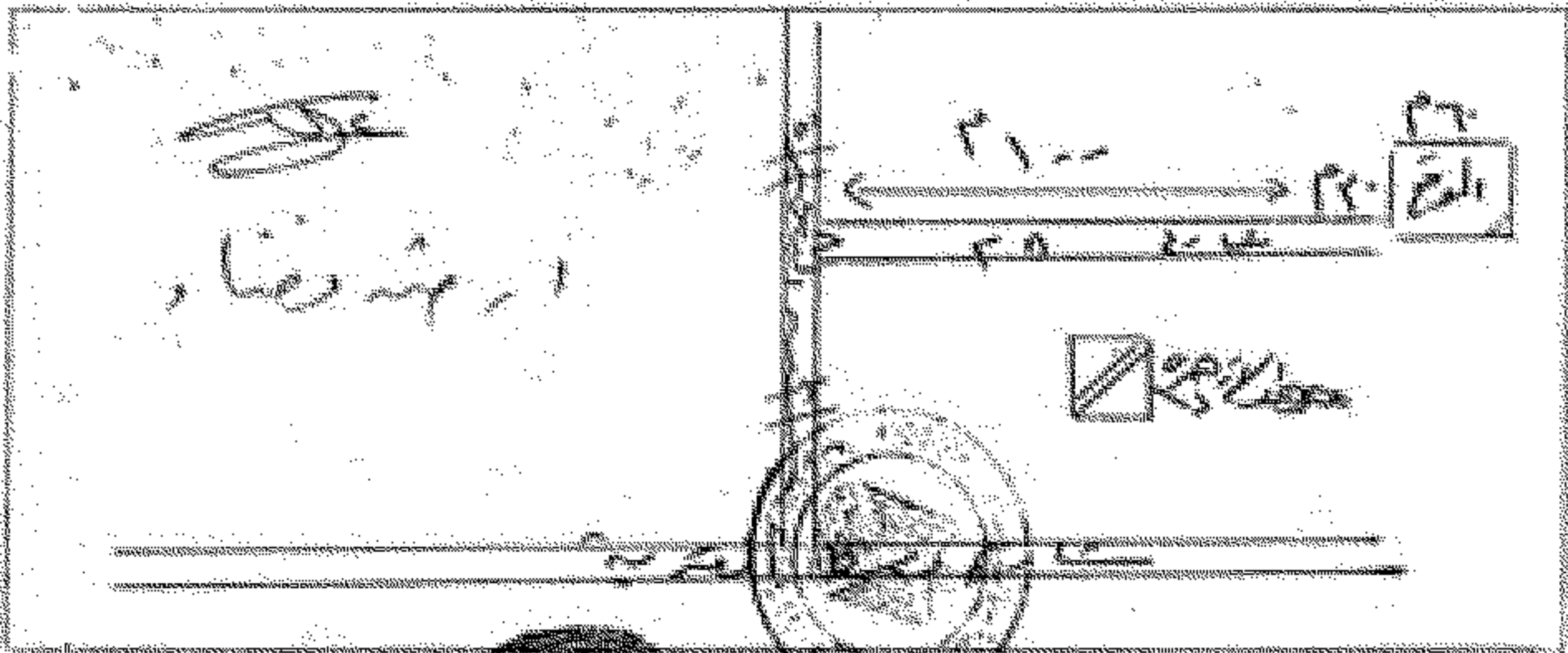
تدريج الموقع بالمساحة

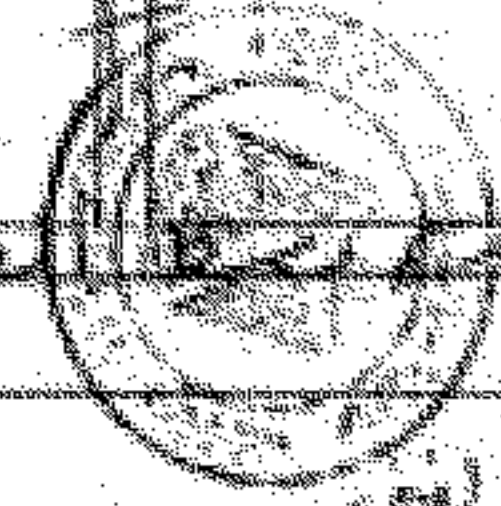
التمديد

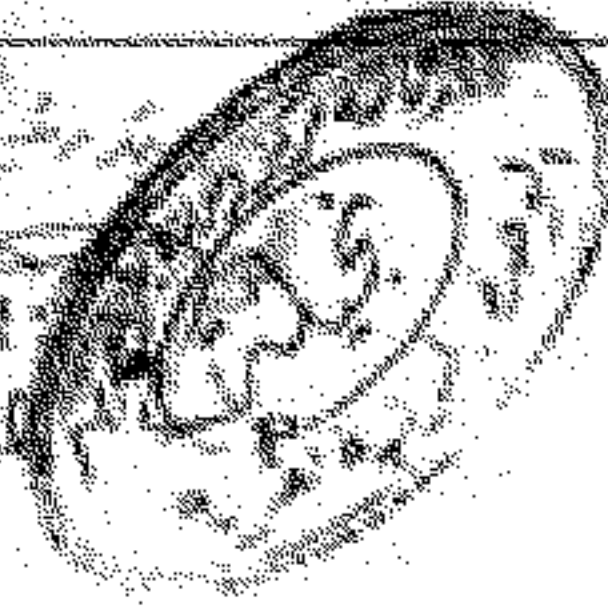

مادة ١٠٤ من قانون
الرقابة المالية
الرقابة المالية

بموجب قرار
مجلس الوزراء
الرقابة المالية
٢٠١٤

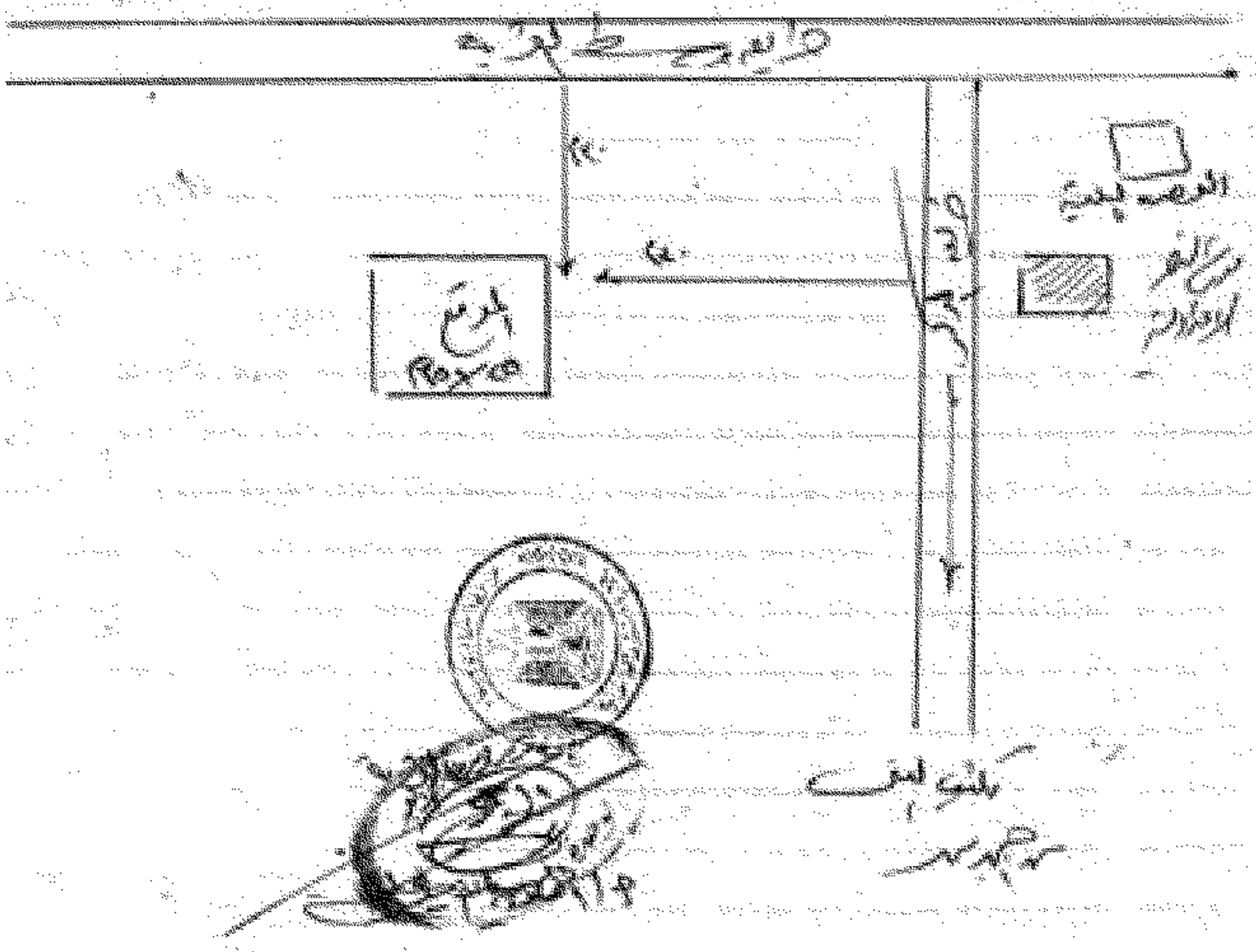

٢٠١٤

٢٠١٤

٢٠١٤

الاستشار
وزير الشؤون الخارجية
الدكتور عبد الوهاب

بسم كرمك يود جميع القوم المحققا للبرهان
مصادره سنية وافقوا على الكيفية قسم ٦٠٠ (٥٠٠)
بمراعاة - بريد البرهان الذي هو ٢١٥
١١٠٠٠

| | |
|--|-----|
| الوزير المستشار الدكتور عبد الوهاب | ٢١٠ |
| الوزير المستشار الدكتور عبد الوهاب | ٢١٠ |

١١٠٠٠



الوزير
المستشار
الدكتور عبد الوهاب

الوزير
المستشار
الدكتور عبد الوهاب

الوزير
المستشار
الدكتور عبد الوهاب



شمال
القطرية للتجارة والشؤون
الجمهورية العربية السورية

بيان بصلاحيات
الموقع من الناحية التخطيطية والاشتراطات البنائية
بيانات الطلب

تاريخ الطلب / رقم الطلب (بملا بمعرفة الموثق المستور)

بيانات مقدم الطلب

الاسم: إبراهيم علي العرفه رقم اوس:
الجنس:

بيانات الموقع

رقم القطعة: رقم الشارع:

محافظة: حي:

منطقة: منطقة:

منطقة الارض:

مركز الموقع

علا برقم:

Handwritten signature

شمال
4

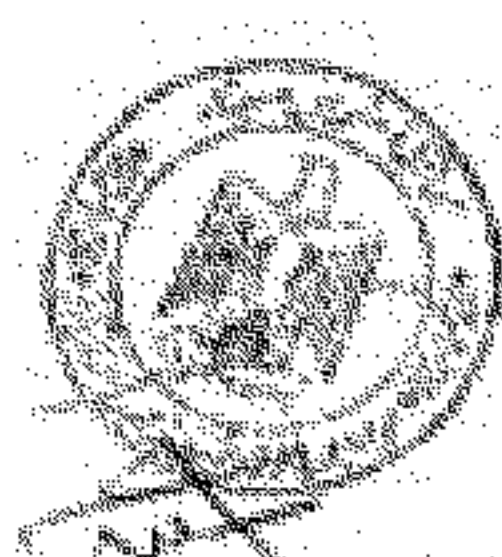
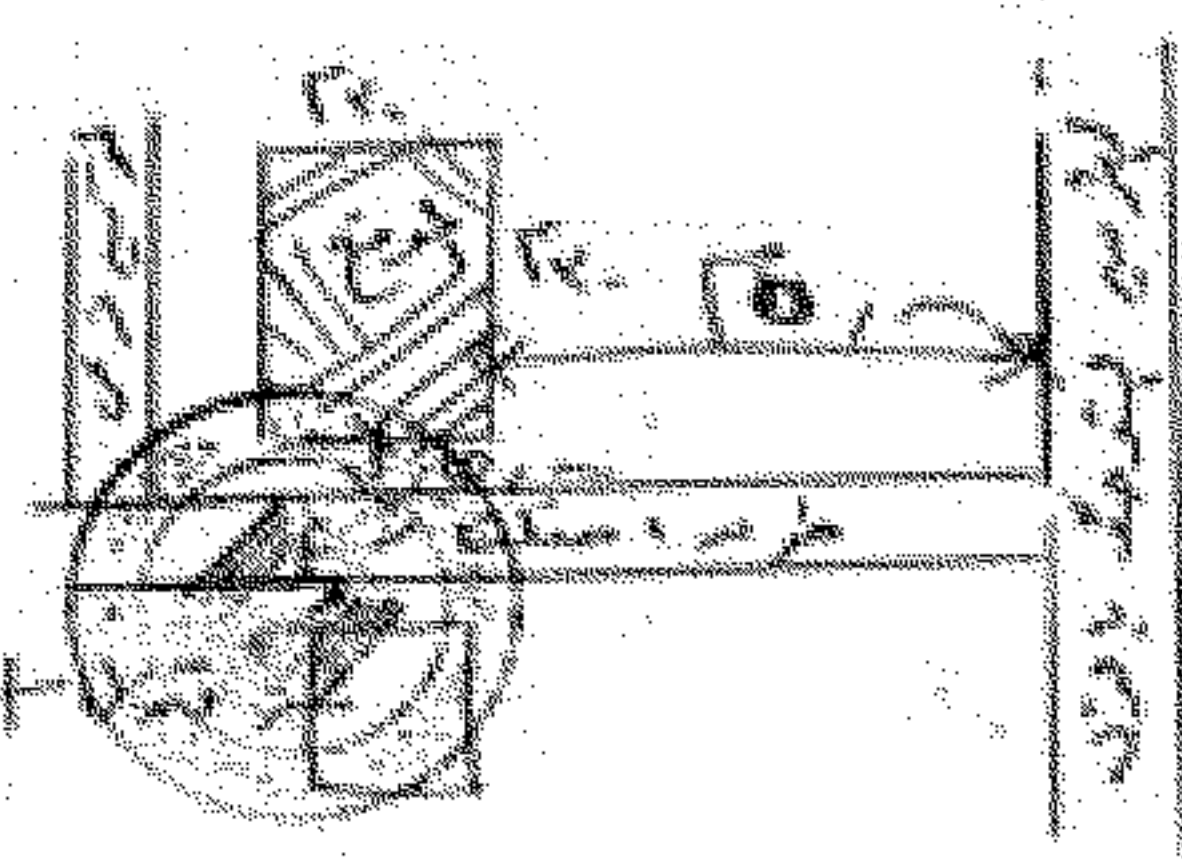

Handwritten signature

التعليق
Handwritten signature

محافظه شمال سيناء
رئاسة مركز تنمية المجتمعات
المدينة المنورة - قرية الشيخ زايد

« رسم كوكبي يوضع فوق قطعة الأرض المبرع بها إنشاء
عمارة سكنية » مساحة ٢٢٠ × ٢٢٠

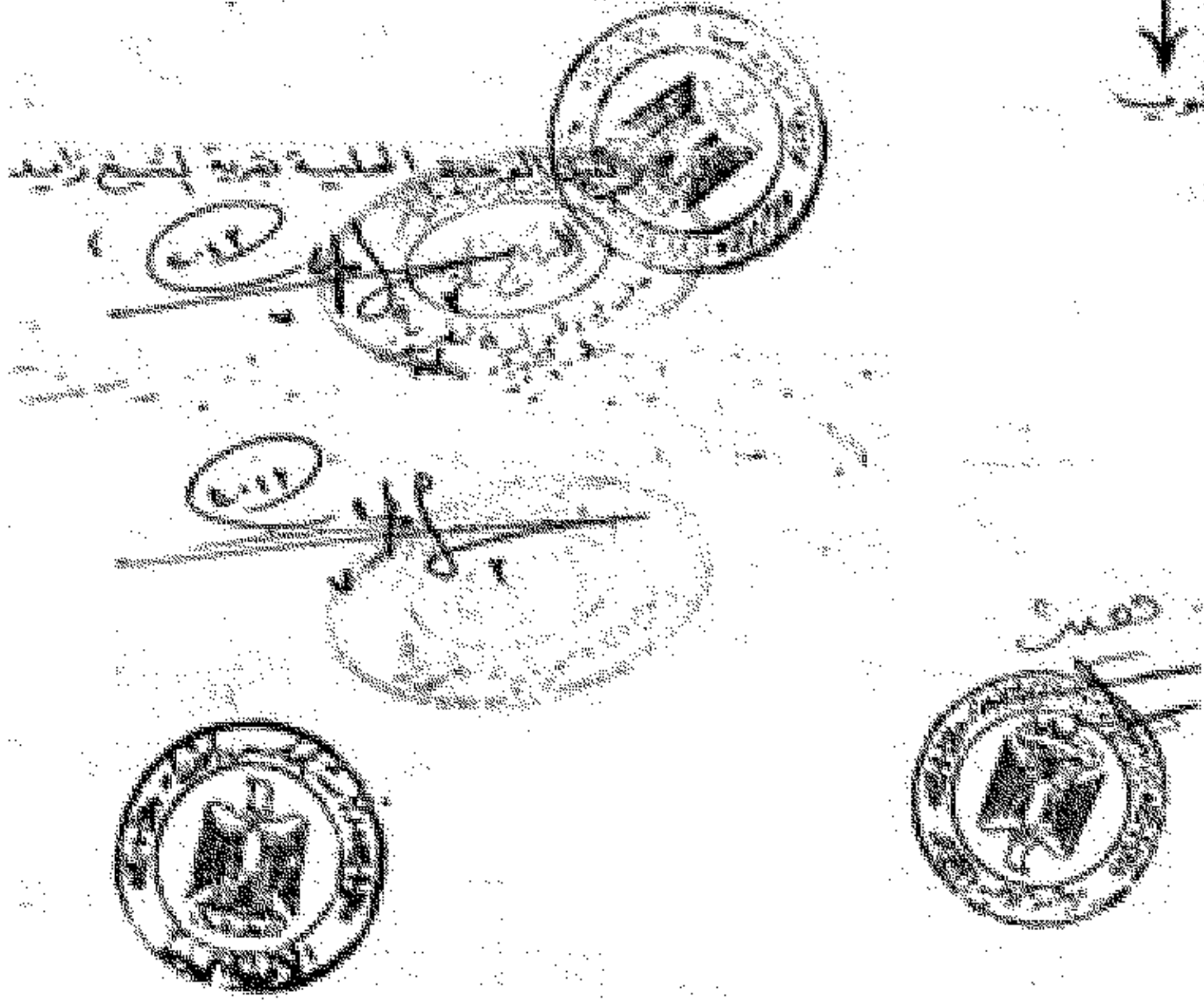
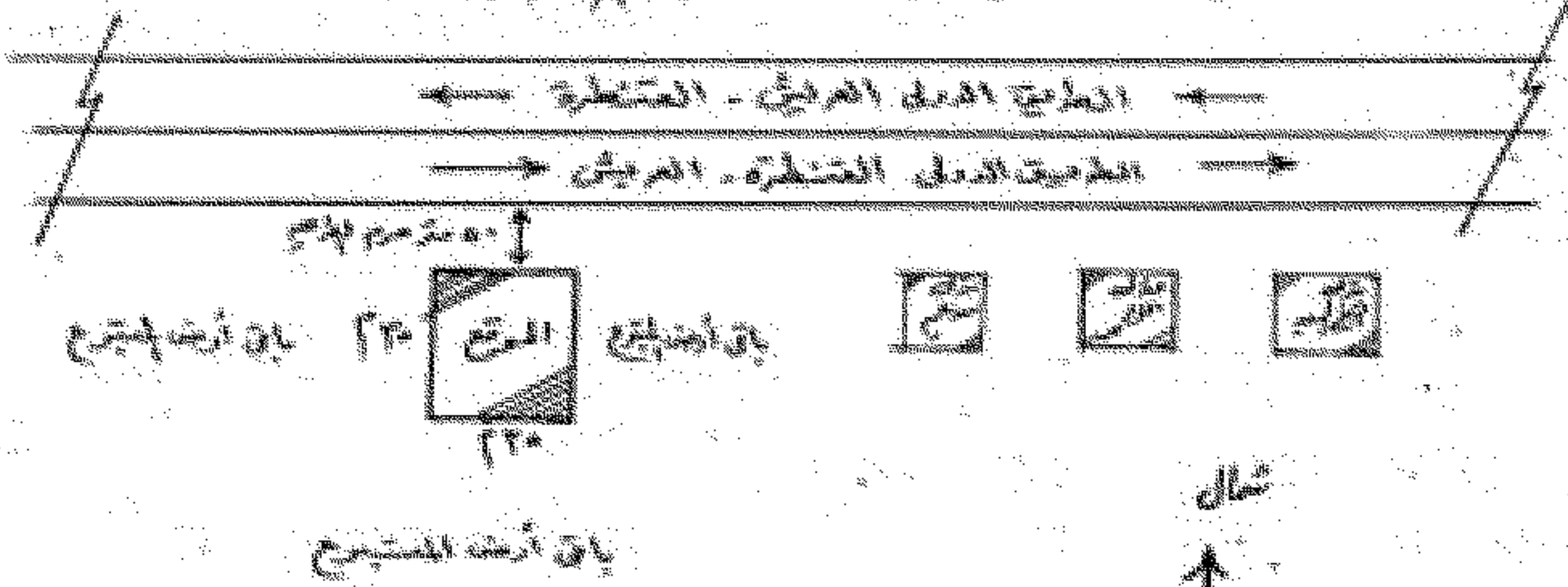

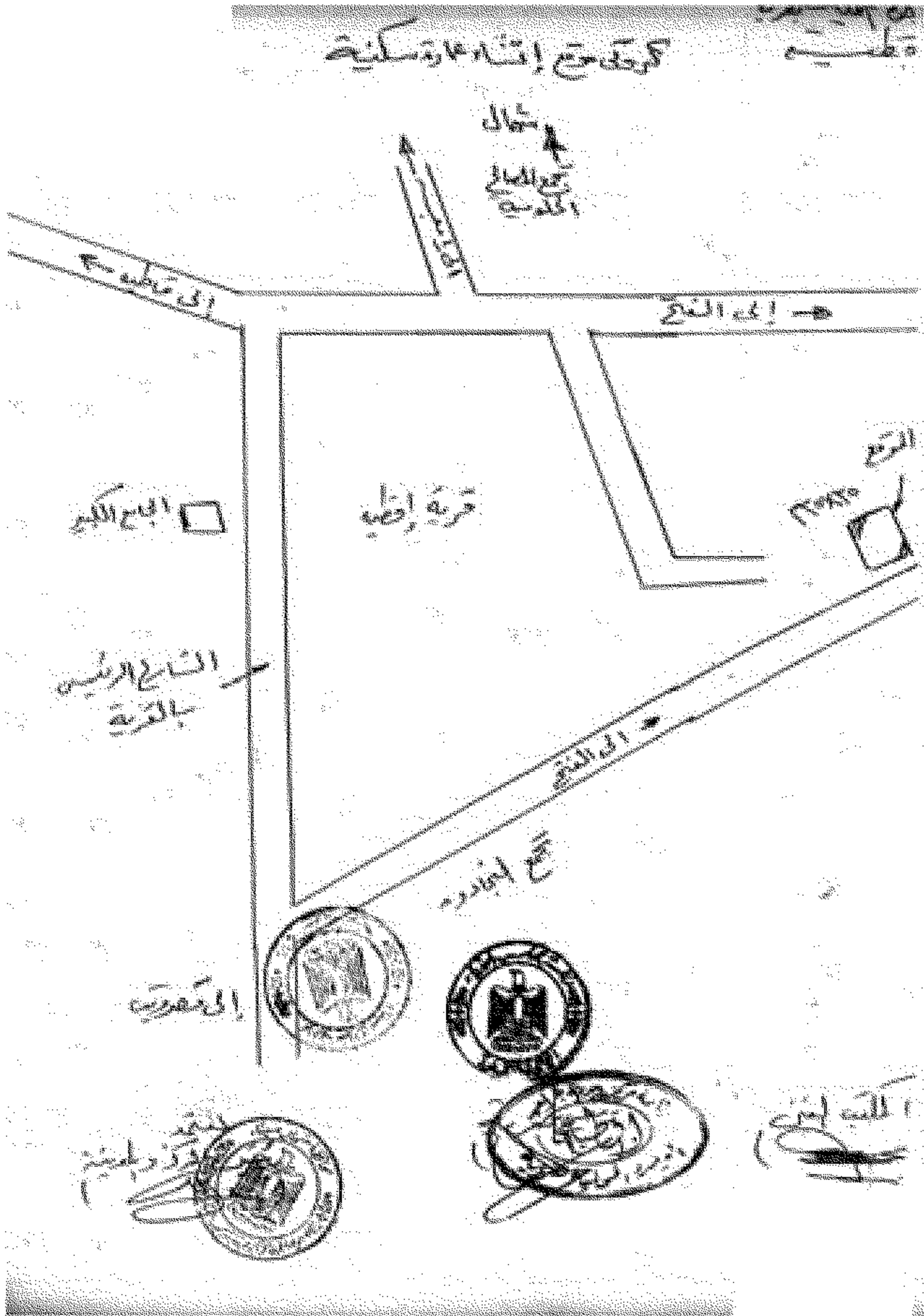

الجمهورية العربية السورية
مجلس الوزراء
الوزارة العامة

بيان بصلاحيات
الموقع من التسمية التخطيطية والاشتراطات البنائية
بيانات الطلب

نوع الطلب / رقم الطلب (يملأ بمعرفة المورث المقتول)

بيانات مقدم الطلب

الاسم: الوجه لولاية ليرة الشرف ابراهيم رقم قومي: _____
العنوان: _____

بيانات الموقع

رقم القطعة: _____ رقم الماركة: _____ شارع: _____
محافظة: _____ المنطقة المحلية لولاية الشرف ابراهيم
منطقة التسمية: لاستيفيد من العبد مخطط: شمار حبيبا
سنة الاصدار: ٢٠١٢ - ٢٠١٣

موقع الموقع ابراهيم

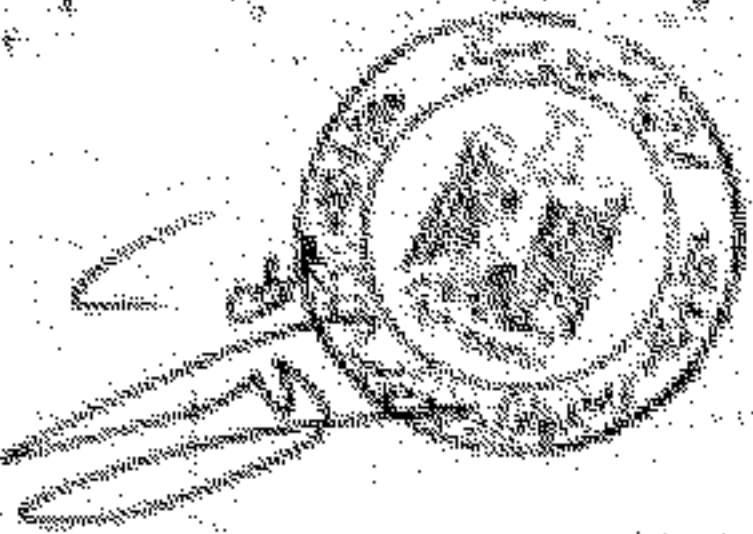
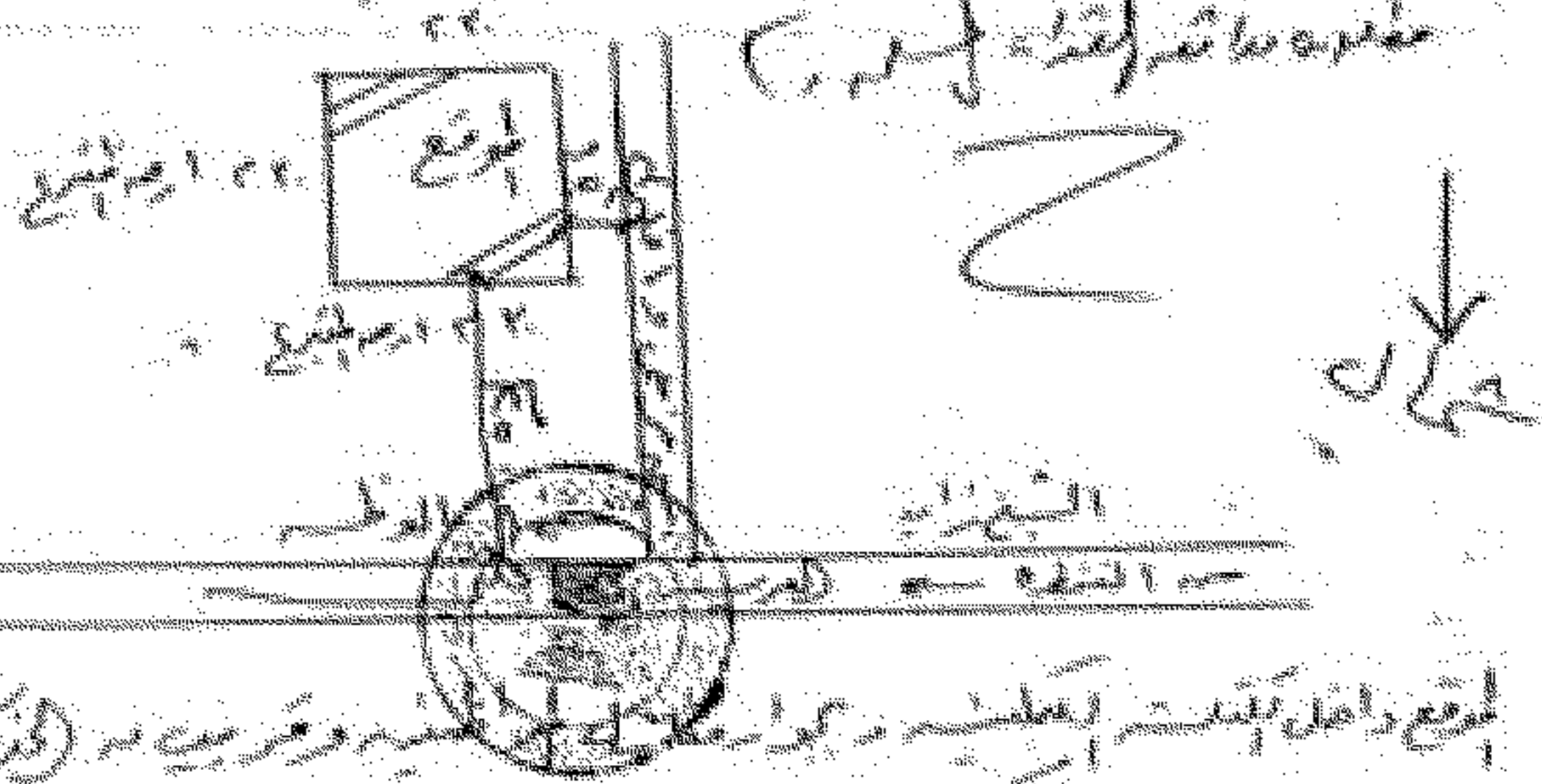

مقدم الطلب
ابراهيم
التاريخ: _____

الهيئة العامة للغذاء والدواء
القطرية

الهيئة العامة للغذاء والدواء
القطرية

بيان بصلاحيات

الموقع من الناحية التخطيطية والاشتراطات الفنية

بيانات الطلب

(يتم تعبئة البيانات المطلوبة)

رقم الطلب / رقم الطلب

بيانات مقدم الطلب

الاسم : السيد / رقم الترخيص : رقم الترخيص

الصفة :

بيانات الموقع

رقم القطعة : رقم القطعة : شارع : شارع

محافظة : مدينة : حي : المنطقة : المنطقة

محافظة : مدينة : حي : المنطقة : المنطقة

مساحة الأرض :

خريطة الموقع

